

離散凸解析の理論 とアルゴリズム

塩浦 昭義

(東北大学 大学院情報科学研究科)

2010/07/02 Dehnセミナー

(東北大 情報科学研究科)

発表の流れ

- 離散凸解析の概要
- 基本概念 (M凸関数, L凸関数) の定義
- M凸関数, L凸関数の性質
- M凸性, L凸性の一般化
- (アルゴリズム)
- 幾何への応用

離散凸解析の概要

最適化問題 (数理計画問題)

- 与えられた解集合 S から
与えられた関数 f を最小化 (最大化) する解を求める

$$\begin{array}{l} \text{Minimize (Maximize) } f(x) \\ \text{subject to } \quad \quad \quad x \in S \end{array}$$

S が実数ベクトル集合 \rightarrow 連続最適化

S が整数ベクトル集合, 離散的な集合

\rightarrow 離散最適化

最適化問題の例

□ 連続最適化問題の例

$$\begin{aligned} \text{Minimize} \quad & x^3 - 3xy \\ \text{subject to} \quad & 2x^2 + (y - 4)^2 \leq 5 \\ & -3 \leq x \leq 1, \quad 1 \leq y \leq 2 \\ & x, y \in \mathbf{R} \end{aligned}$$

□ 離散最適化問題の例

$$\begin{aligned} \text{Minimize} \quad & 2x + 3y + 5z \\ \text{subject to} \quad & 4x + y + 7z \geq 9 \\ & x, y, z \in \{0, 1\} \end{aligned}$$

最適化問題と凸性

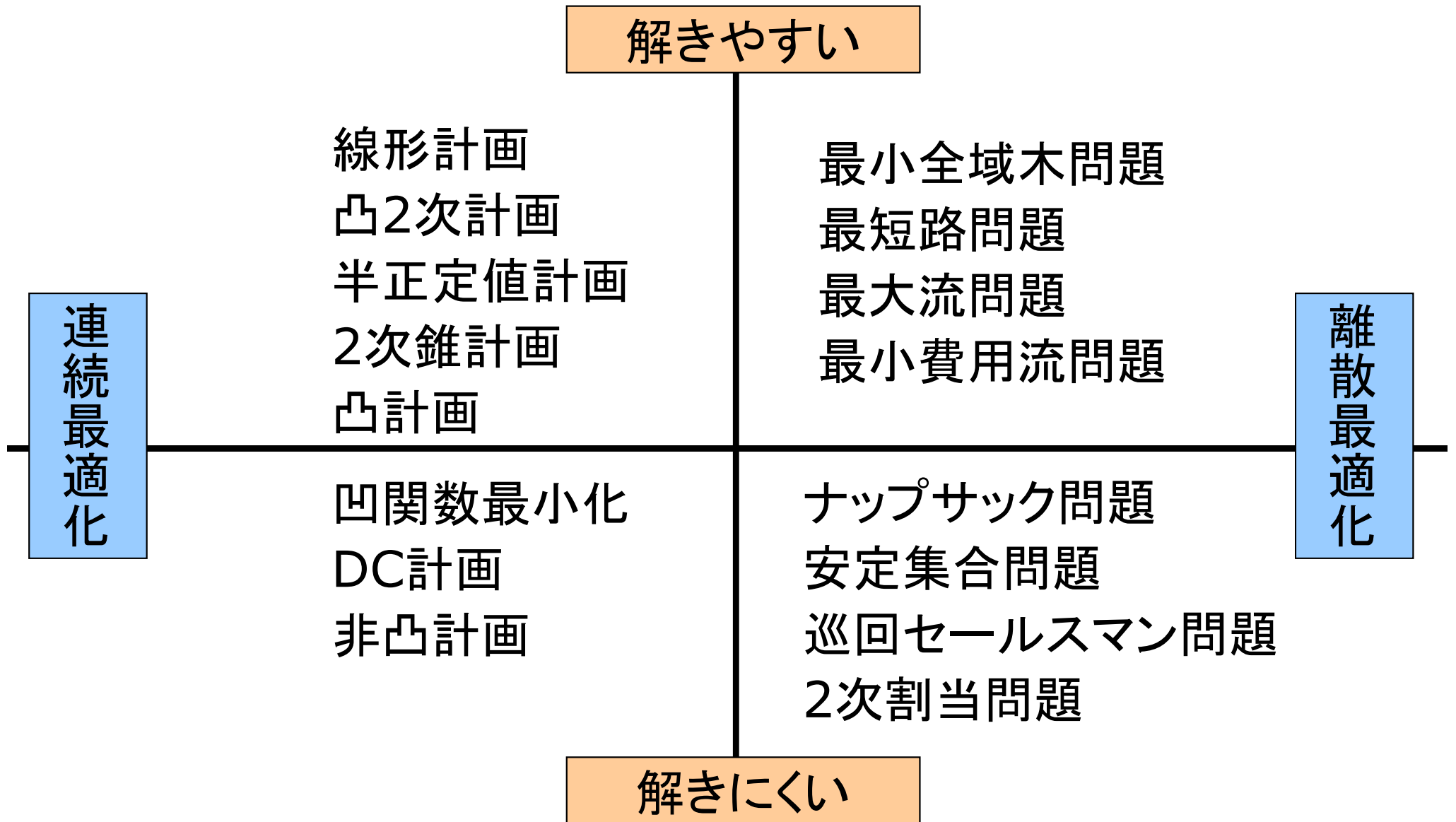

最適化問題と凸性

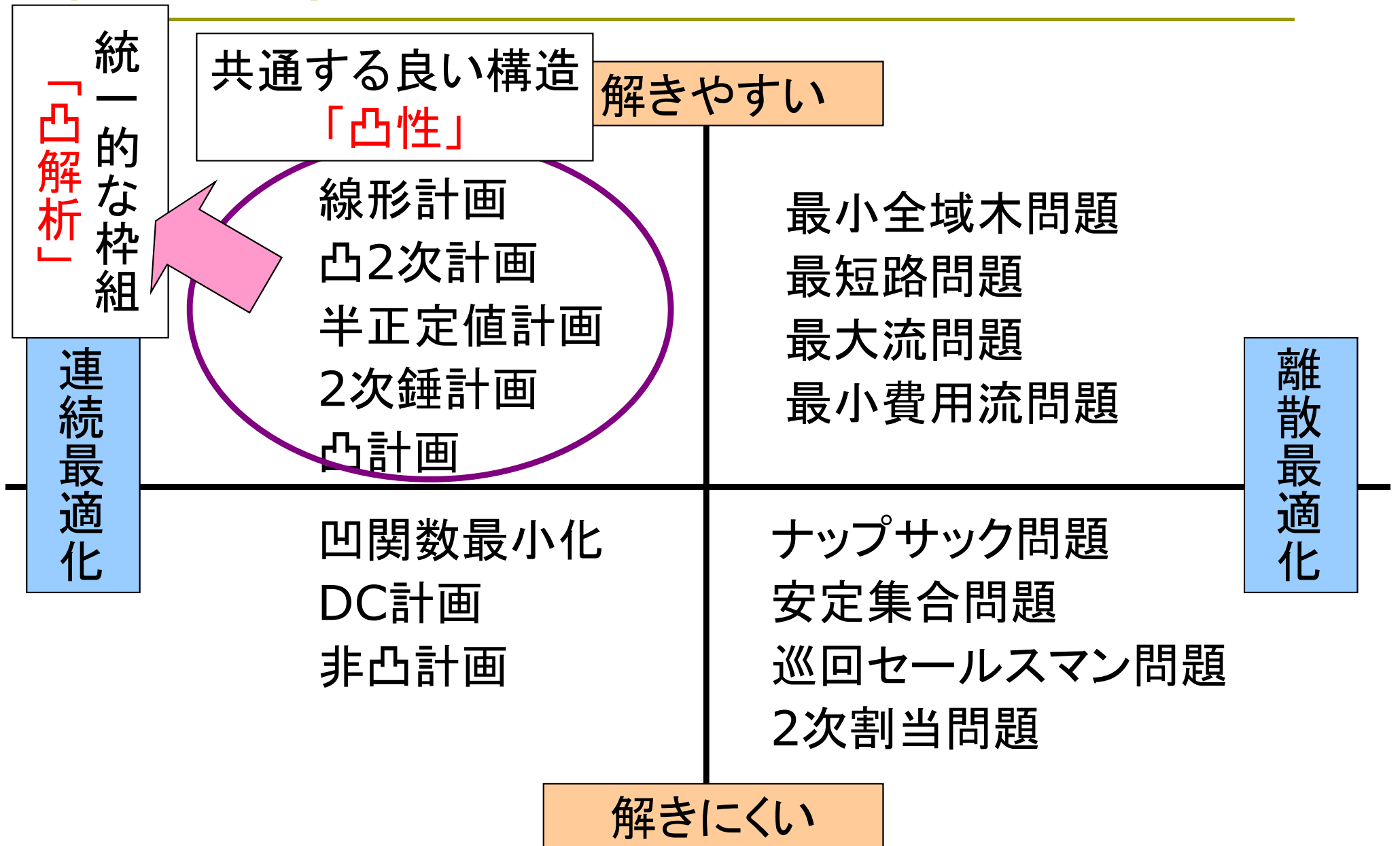

最適化問題と凸性

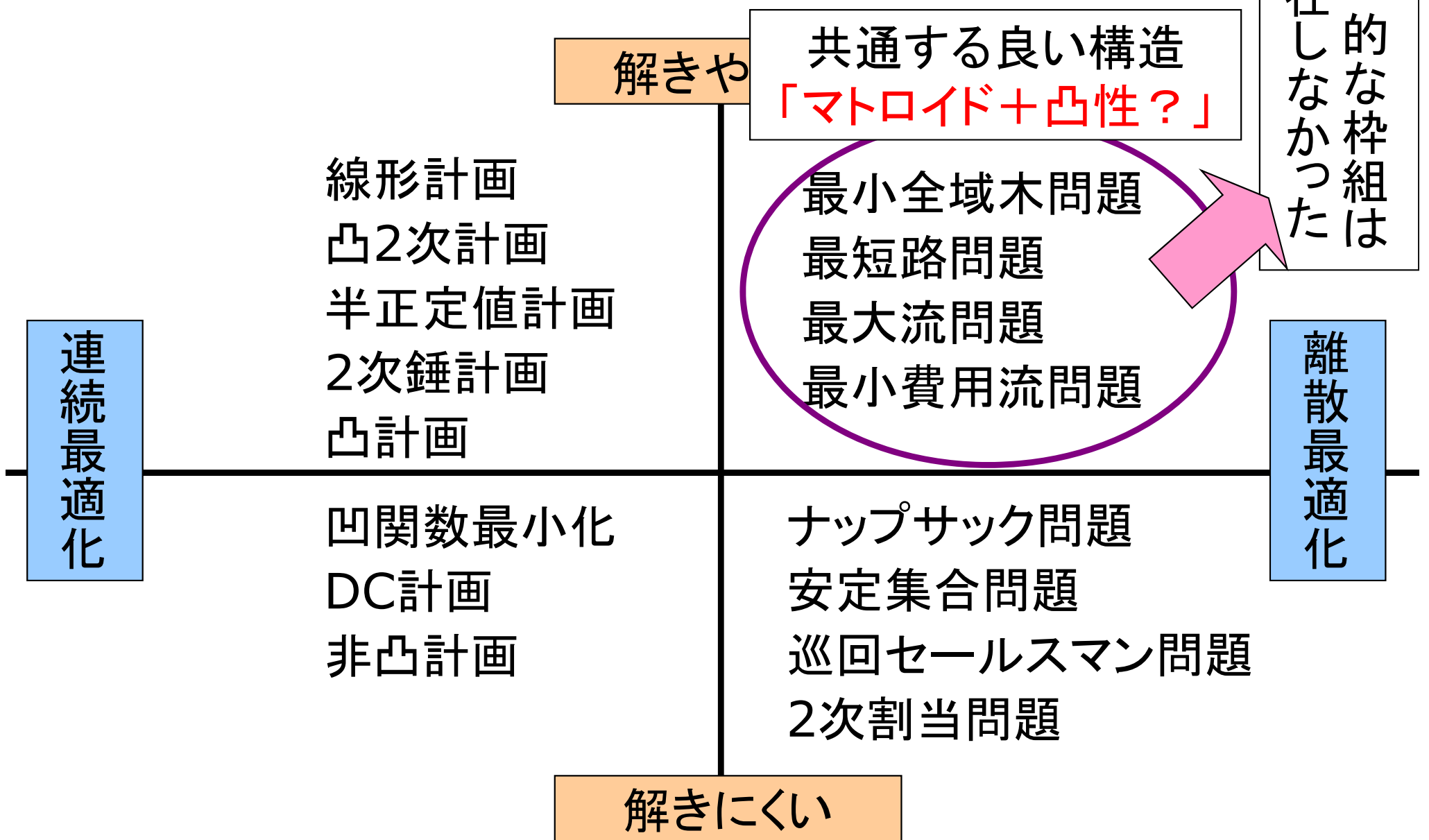

離散凸解析の目指すところ

解きやすい離散最適化問題
(貪欲に解ける,
多項式時間で解ける)

共通する構造: 離散凸性

組合せ論からの視点
マトロイド理論

統
一
的
枠
組

解析的な視点
凸解析

離散凸解析

離散凸解析の目指すところ

□ 離散凸解析の目標

■ 「離散凸」にふさわしい概念を見いだす

□ (ポリ)マトロイド → 交換公理 → M凸性

□ 劣モジュラ集合関数 → 劣モジュラ性 → L凸性

■ 通常の凸解析における諸定理の離散版を確立する

□ 最小性基準, 共役性, 双対定理, など

■ 離散最適化のアルゴリズムを体系的に構成する

□ 関数最小化アルゴリズムなど

■ 様々な分野への応用を広げる

□ オペレーションズ・リサーチ(在庫管理, スケジューリング), 制御, ゲーム理論, 組合せオークション, 数理経済, 数学

離散凸解析の歴史

- 1935 マトロイド Whitney, 中澤
- 1965 劣モジユラ関数, ポリマトロイド Edmonds
- 1975 マトロイドの応用 伊理, 富澤, Recski
- 1983 劣モジユラ関数と凸性 Lovász, Frank, 藤重
- 1992 付値マトロイド Dress, Wenzel
- 1996 離散凸解析の提唱, M凸/L凸性 室田
- 1996-2000 M凸/L凸性の拡張 室田, 塩浦, 藤重

M凸関数とL凸関数の定義

凸関数

定義: $f: \mathbb{R}^n \rightarrow \mathbb{R} \cup \{+\infty\}$ が凸関数

$\iff \forall x, y \in \mathbb{R}^n, 0 < \forall \lambda < 1 :$

$$\lambda f(x) + (1 - \lambda)f(y) \geq f(\lambda x + (1 - \lambda)y)$$

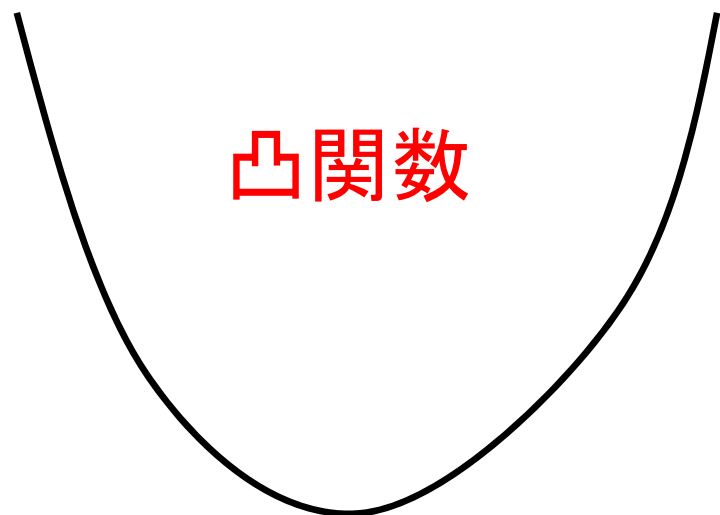

凸関数

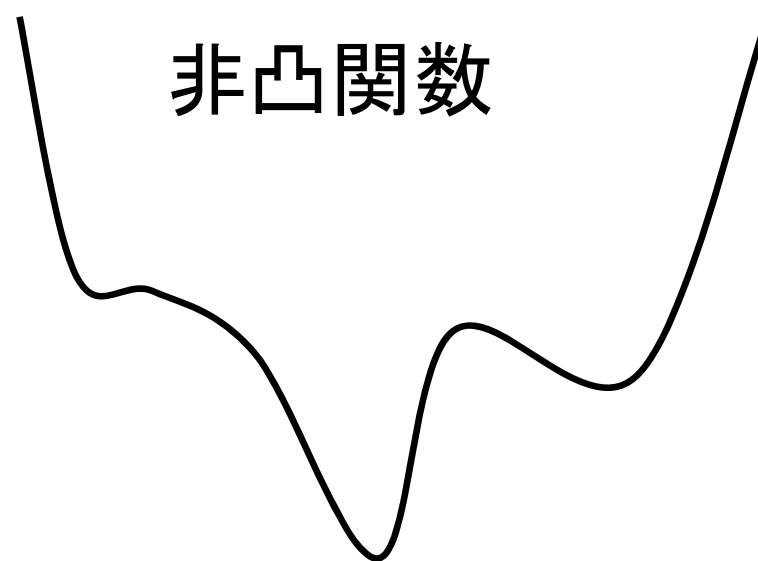

非凸関数

等価な定義: f のエピグラフ

$\text{epi } f = \{(x, a) \mid a \geq f(x)\}$ が凸集合

連続最適化における凸関数の意義

- 局所最適性 = 大域的最適性
 - 降下アルゴリズム
- 双対定理, 分離定理
 - 主双対アルゴリズム, 感度分析

目的関数が凸関数, 集合が凸集合

→ 連続最適化問題は「解きやすい」

離散最適化における「凸性」とは？

□ $f: \mathbb{Z}^n \rightarrow \mathbb{R}$ に対する「凸性」

□ 望ましい性質

- 問題が「離散凸性」をもつ \rightarrow 問題が「解きやすい」
- 普通の凸関数への拡張可能性
- 局所最適性 = 大域的最適性
- 双対定理, 分離定理

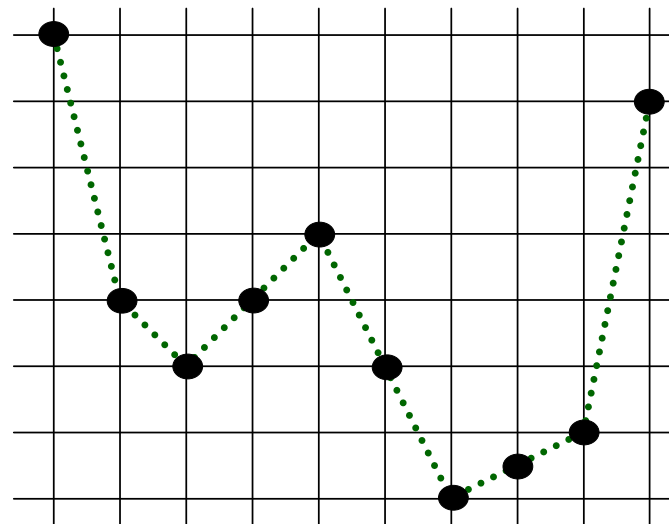
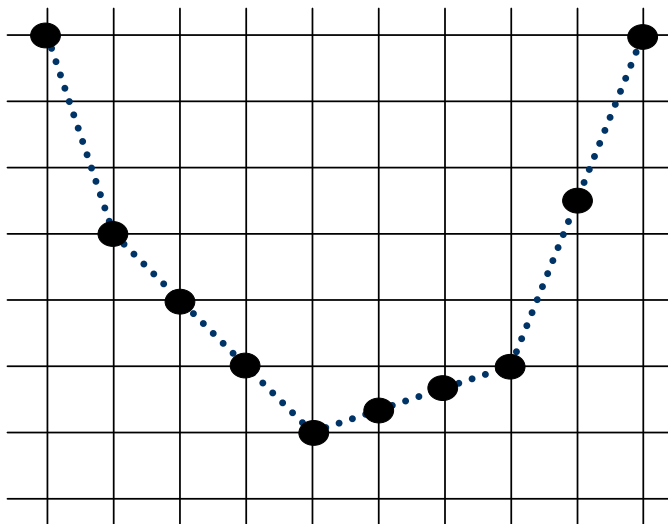

凸拡張可能性と離散凸性

□ 定義:

$f: \mathbb{Z}^n \rightarrow \mathbb{R}$ が凸拡張可能

$\iff \exists$ 凸関数 $\bar{f}: \mathbb{R}^n \rightarrow \mathbb{R} : f(x) = \bar{f}(x) \ (\forall x \in \mathbb{Z}^n)$

凸拡張
可能

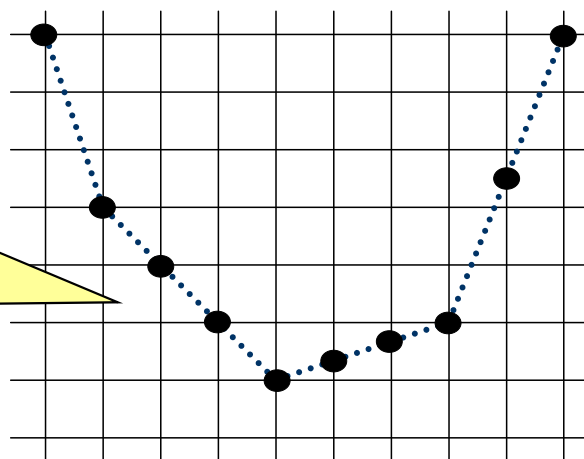

凸拡張
可能

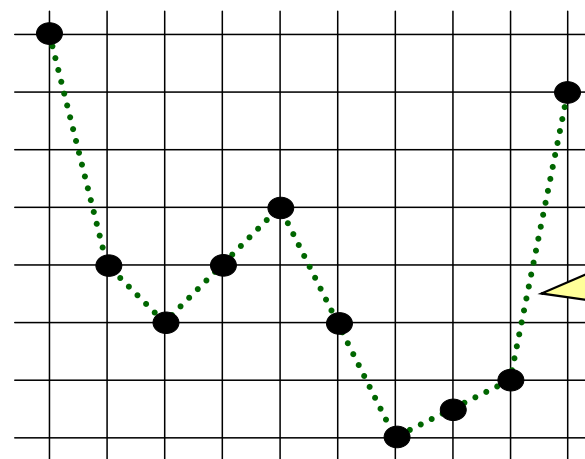

1次元の場合:これで十分

2次元以上の場合:凸拡張可能性だけでは良い性質が得られない

→ 離散数学の成果を利用

劣モジュラ関数

□ $g: Z^n \rightarrow R$ が劣モジュラ

$$g(p) + g(q) \geq g(p \vee q) + g(p \wedge q)$$

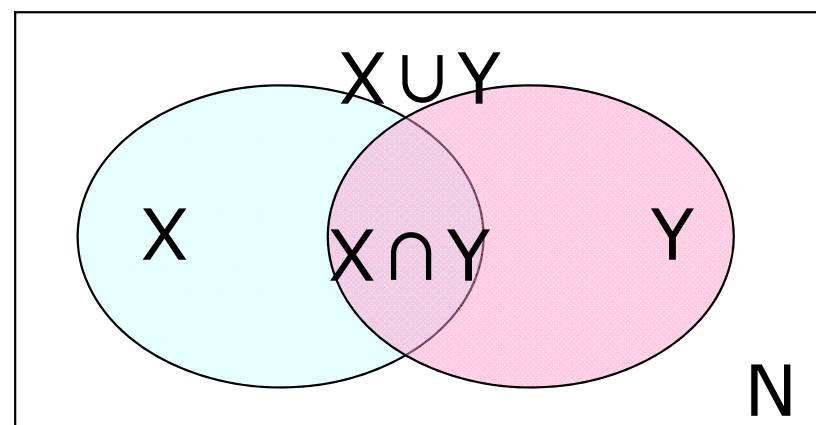
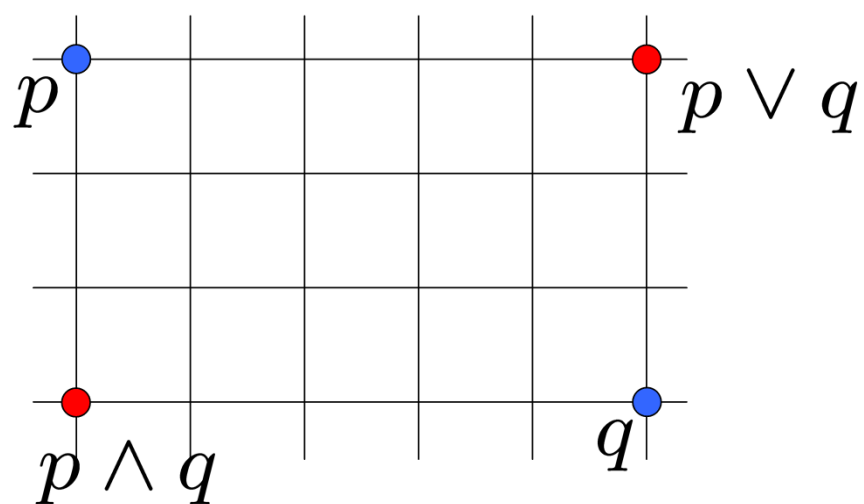

集合関数 $\rho: 2^N \rightarrow R$ が劣モジュラ

$$\rho(X) + \rho(Y) \geq \rho(X \cup Y) + \rho(X \cap Y)$$

劣モジユラ集合関数と離散凸性

集合関数 $\rho : 2^N \rightarrow \mathbf{R}$ が劣モジユラ

$$\rho(X) + \rho(Y) \geq \rho(X \cup Y) + \rho(X \cap Y)$$

- 最小化／最大化アルゴリズム
 - 最小化は効率的に解ける, 最大化は計算困難
- 凸拡張可能 (Lovász)
 - 集合関数が劣モジユラ \leftrightarrow Lovász拡張が凸関数
- 双対定理, 分離定理 (Edmonds, Frank, 藤重)

L凸関数の定義

$g: \mathbb{Z}^n \rightarrow \mathbb{R} \cup \{+\infty\}$

$p \vee q$ 成分ごとの最大値

$p \wedge q$ 成分ごとの最小値

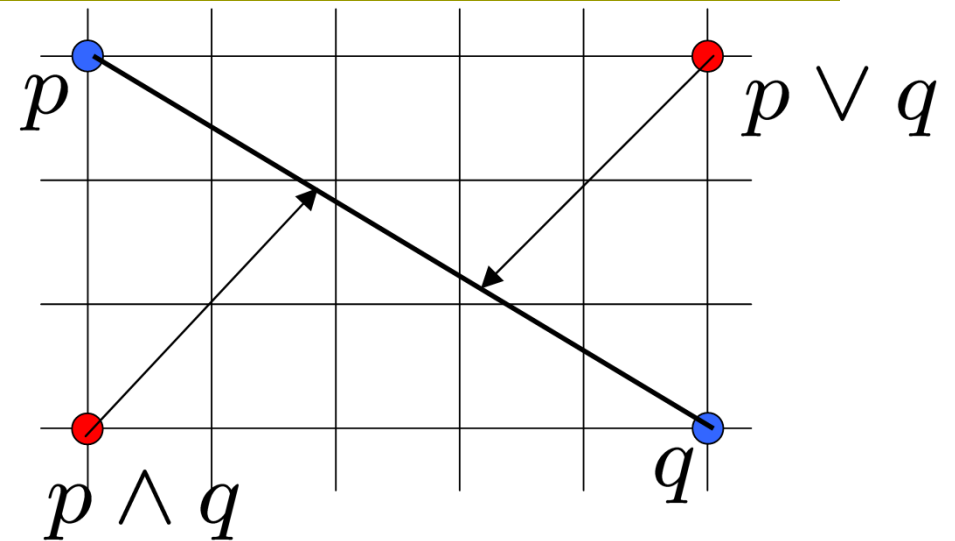

定義[室田]: g がL凸関数 \iff

[劣モジュラ] $g(p) + g(q) \geq g(p \vee q) + g(p \wedge q)$

[並進不変] $\exists r, \forall p \in \mathbb{Z}^n : g(p + \mathbf{1}) = g(p) + r$

$L = \text{lattice}$

$g: L \boxplus \iff -g: L \boxcup$

L凸集合の定義

$$D \subseteq \mathbb{Z}^n$$

$p \vee q$ 成分ごとの最大値

$p \wedge q$ 成分ごとの最小値

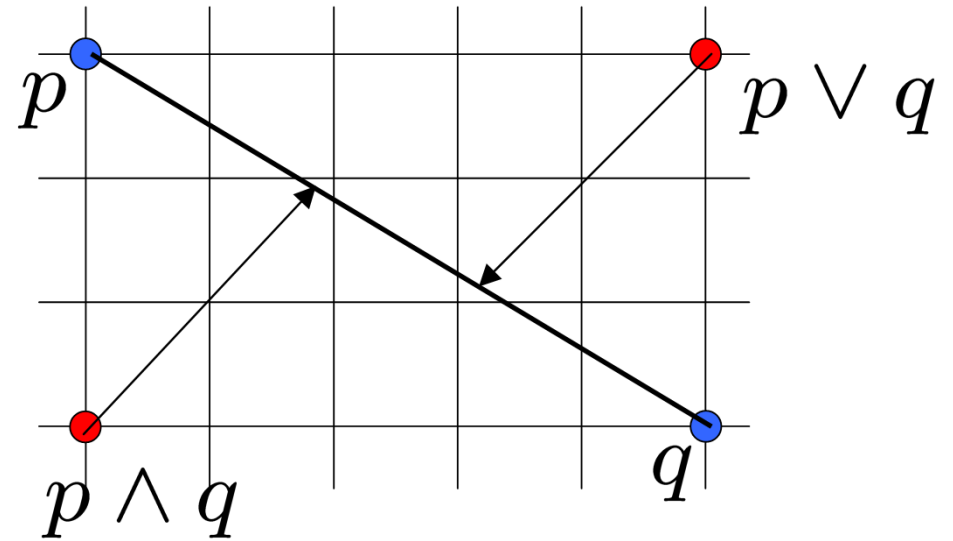

定義[室田]: D がL凸集合 \iff

[分配束] $p, q \in D \implies p \vee q, p \wedge q \in D$

[並進不変] $\forall p \in D : p + 1 \in D$

L = lattice

L凸関数の例

N : 有限集合, $E \subseteq N \times N$

$g_{uv}: \mathbb{R} \rightarrow \mathbb{R}$ ($(u, v) \in E$), 凸関数

$$\rightarrow g(p) = \sum_{(u, v) \in E} g_{uv}(p(v) - p(u))$$

はL凸関数

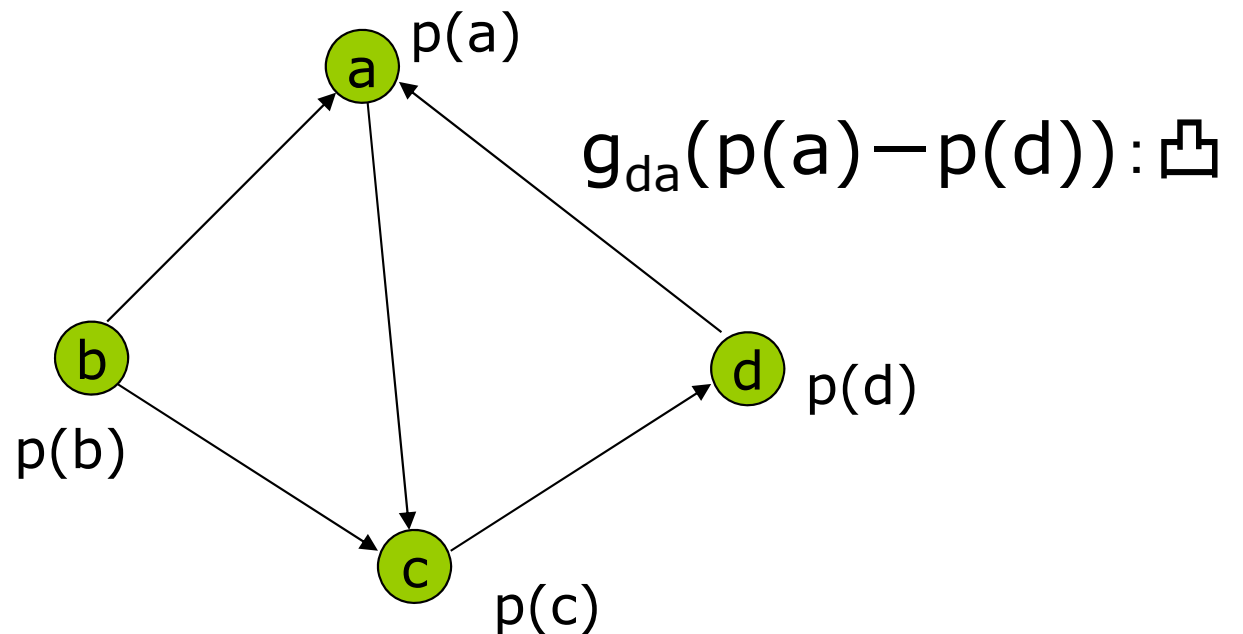

M凸関数の定義

$f: \mathbb{Z}^n \rightarrow \mathbb{R} \cup \{+\infty\}$

定義[室田]: f がM凸関数 \iff (M-EXC)

$\forall x, y \in \text{dom } f, \forall i \in \text{supp}^+(x - y), \exists j \in \text{supp}^-(x - y)$ s.t.

$$f(\underline{x}) + f(\underline{y}) \geq f(\underline{x} - \chi_i + \chi_j) + f(\underline{y} + \chi_i - \chi_j)$$

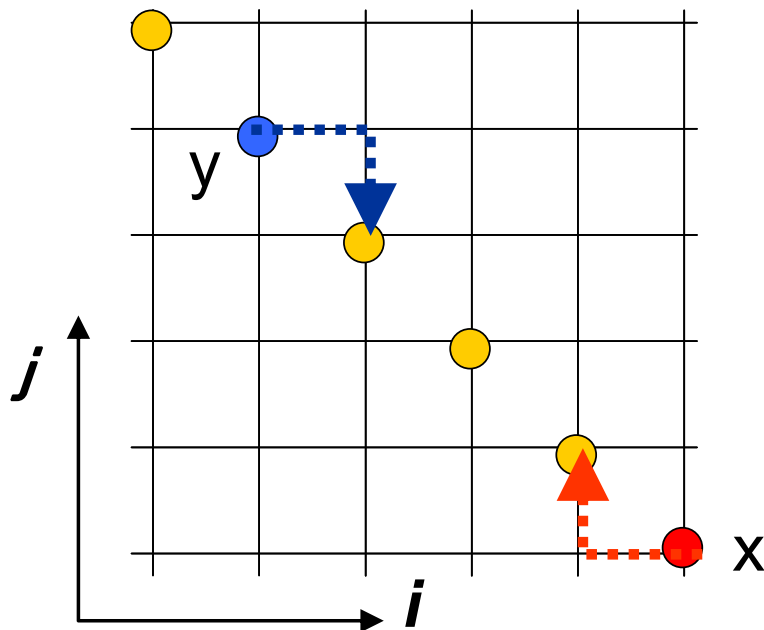

$$\text{dom } f = \{x \mid f(x) < +\infty\}$$

$$\text{supp}^+(x - y) = \{i \mid x(i) > y(i)\}$$

$$\text{supp}^-(x - y) = \{i \mid x(i) < y(i)\}$$

$M = \text{matroid}$

$$f: M \square \iff -f: M \square$$

M凸集合の定義

$B \subseteq \mathbb{Z}^n$

定義: B がM凸集合 \iff (B-EXC)

$$\forall x, y \in B, \forall i \in \text{supp}^+(x - y), \exists j \in \text{supp}^-(x - y) \text{ s.t.} \\ x - \chi_i + \chi_j, y + \chi_i - \chi_j \in B$$

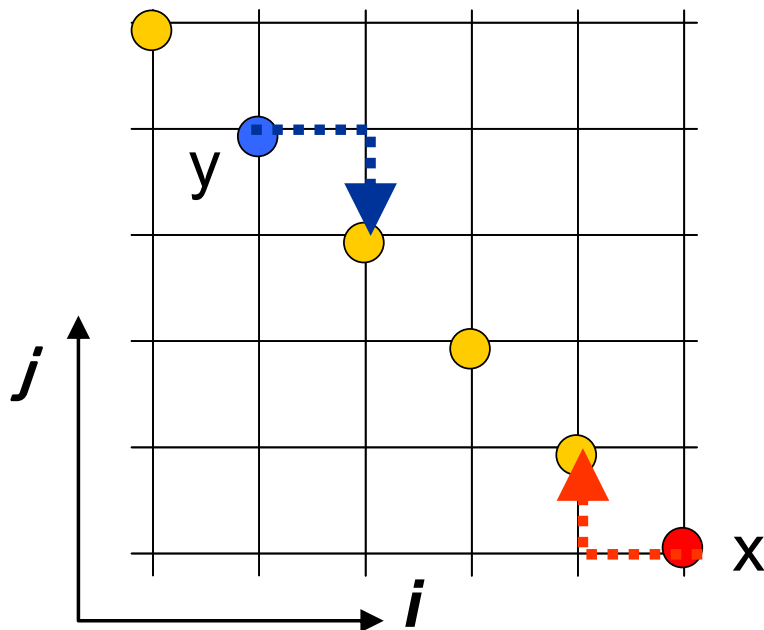

$$\text{supp}^+(x - y) = \{i \mid x(i) > y(i)\}$$

$$\text{supp}^-(x - y) = \{i \mid x(i) < y(i)\}$$

M凸集合 = ポリマトロイド

0-1ベクトルからなるM凸集合

= マトロイド

M凸関数の例：多項式行列

□ A : $n \times m$ 実数行列

□ N =列集合, 部分行列 $A[I] = (a_j \mid j \in I)$ ($I \subseteq N$)

Grassmann–Plücker 関係式 $\forall i \in I \setminus I'$:

$$\det A[I] \cdot \det A[I'] = \sum_{j \in I' \setminus I} \det A[I - i + j] \cdot \det A[I' + i - j]$$

□ $\mathcal{F} = \{I \mid A[I] \text{ は正則}\} \rightarrow$ G-P関係式より次を満たす

$$\forall I, I' \in \mathcal{F}, \forall i \in I \setminus I', \exists j \in I' \setminus I: \\ I - i + j, I' + i - j \in \mathcal{F}$$

\mathcal{F} はマトロイド

M凸関数の例：多項式行列

- A : $n \times m$ 行列, 各成分は変数 x を変数とする多項式
- N =列集合, 部分行列 $A[I] = (a_j \mid j \in I)$ ($I \subseteq N$)

Grassmann–Plücker 関係式 $\forall i \in I \setminus I'$:

$$\det A[I] \cdot \det A[I'] = \sum_{j \in I' \setminus I} \det A[I - i + j] \cdot \det A[I' + i - j]$$

$$\mathcal{F} = \{I \mid A[I] \text{ は正則}\} \quad f(I) = \begin{cases} \deg_x \det A[I] & (I \in \mathcal{F}) \\ -\infty & (\text{その他}) \end{cases}$$

→ G-P関係式より次を満たす

$$\forall I, I' \in \mathcal{F}, \forall i \in I \setminus I', \exists j \in I' \setminus I:$$

$$I - i + j, I' + i - j \in \mathcal{F},$$

$$f(I) + f(I') \leq f(I - i + j) + f(I' + i - j)$$

**f はM凹関数
(付値マトロイド)
[Dress, 室田]**

離散凸解析の性質

M凸/L凸関数の性質

- M凸/L凸関数は離散凸関数としてふさわしい性質をもつ
 - 凸拡張可能性
 - 局所最適性 = 大域的最適性
 - (離散)分離定理
 - 共役性

凸拡張可能性

□ 定義:

$f: \mathbb{Z}^n \rightarrow \mathbb{R}$ が凸拡張可能

$\iff \exists$ 凸関数 $\bar{f}: \mathbb{R}^n \rightarrow \mathbb{R} : f(x) = \bar{f}(x) \ (\forall x \in \mathbb{Z}^n)$

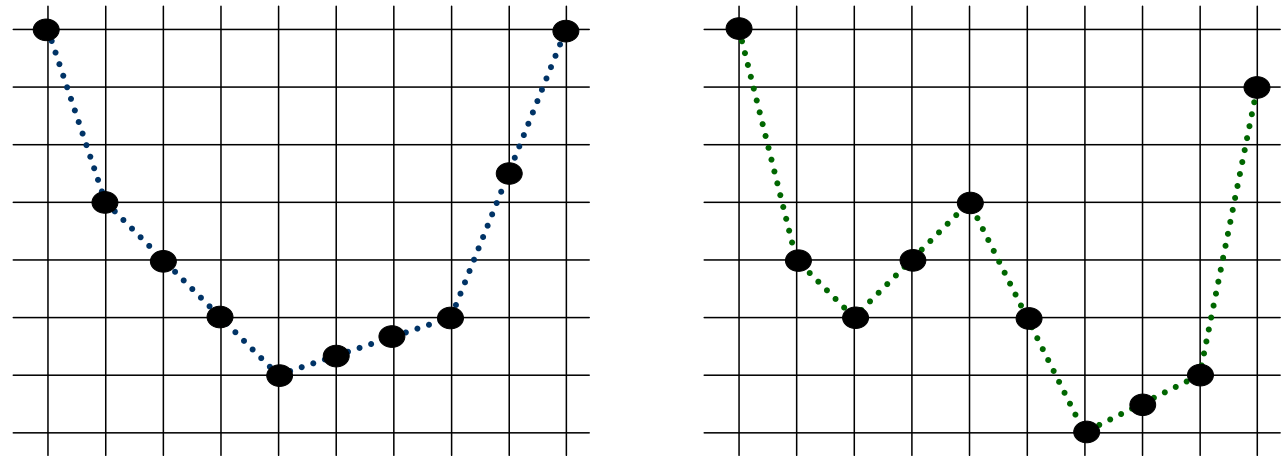

定理[室田]: 任意のM凸関数とL凸関数は凸拡張可能

注: $\{0,1\}^n$ 上で定義された任意の関数は凸拡張可能

局所最適性＝大域的最適性： 凸関数の場合

定理: $f: \mathbb{R}^n \rightarrow \mathbb{R} \cup \{+\infty\}$, 凸, $x \in \text{dom } f$

$$f(x) \leq f(y) (\forall y \in \text{dom } f)$$

\iff すべての方向 $d \in \mathbb{R}^n$ に対して方向微分 $f'(x; d)$ が非負

$$f'(x; d) = \lim_{\alpha \downarrow 0} \frac{f(x + \alpha d) - f(x)}{\alpha}$$

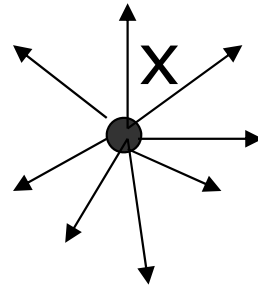

x の近傍をチェック
 \rightarrow 最適性のチェックが可能

局所最適性＝大域的最適性： M凸関数の場合

定理[室田]: $f: \mathbb{Z}^n \rightarrow \mathbb{R} \cup \{+\infty\}$, M凸, $x \in \text{dom } f$

$$f(x) \leq f(y) (\forall y \in \text{dom } f)$$

$$\iff f(x) \leq f(x - \chi_i + \chi_j) (\forall i, j \in \{1, 2, \dots, n\})$$

第 j 特性(単位)
ベクトル

x の近傍 (n^2 個の点) をチェック
→ x の最適性のチェックが可能

局所最適性＝大域的最適性： L凸関数の場合

定理[室田]: $g: \mathbb{Z}^n \rightarrow \mathbb{R} \cup \{+\infty\}$, L凸, $p \in \text{dom } g$
 $g(p) \leq g(q) (\forall q \in \text{dom } g)$
 $\iff g(p) \leq g(p + \chi_X) (\forall X \subseteq \{1, 2, \dots, n\})$

集合Xの
特性ベクトル

pの近傍をチェック
→ pの最適性のチェックが可能

- 2^n 個の方向のみ調べれば十分
- 効率的なチェックが可能

凸関数に対する分離定理

定理:

$f : \mathbf{R}^n \rightarrow \mathbf{R} \cup \{+\infty\}$, 凸, $g : \mathbf{R}^n \rightarrow \mathbf{R} \cup \{-\infty\}$, 凹 ($-g$ が凸)

$\text{ri}(\text{dom } f) \cap \text{ri}(\text{dom } g) \neq \emptyset$

$f(x) \geq g(x) \quad (\forall x \in \mathbf{R}^n)$

$\implies \exists$ 線形関数 $h(x) = ax + b$ **s.t.** $f(x) \geq ax + b \geq g(x) \quad (\forall x \in \mathbf{R}^n)$

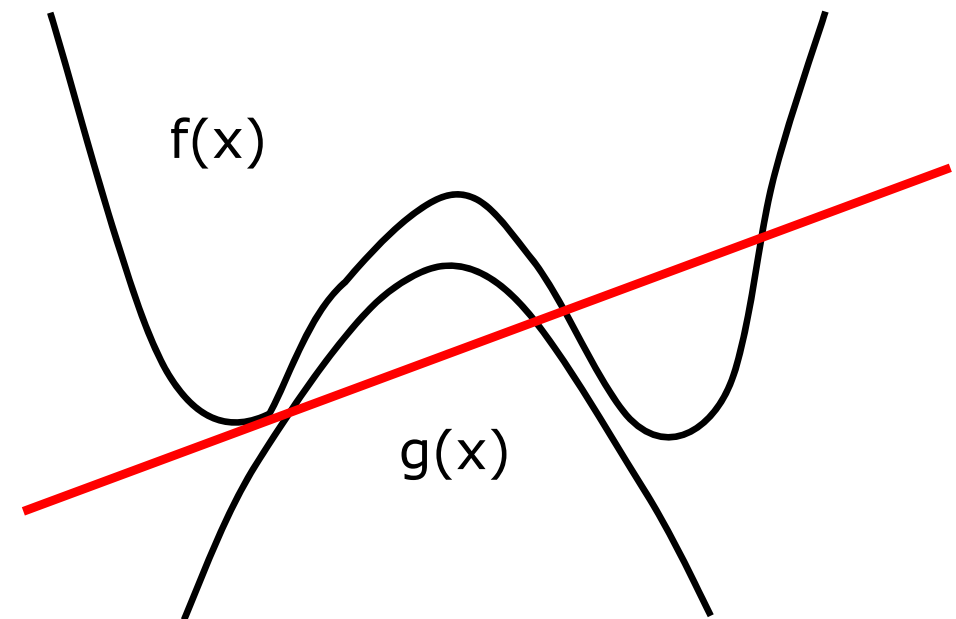
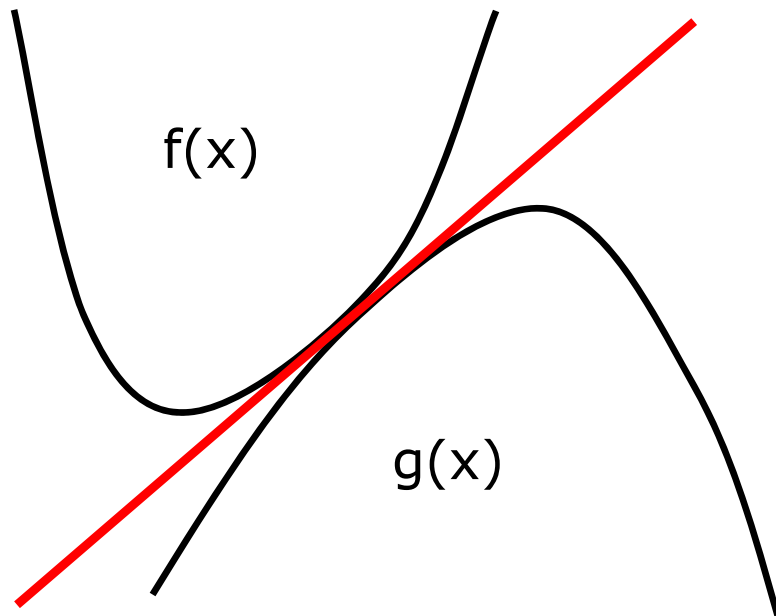

離散凸関数に対する分離： 望ましい主張

成り立って欲しい主張：

$f : \mathbf{Z}^n \rightarrow \mathbf{R} \cup \{+\infty\}$, 「離散凸」, $g : \mathbf{Z}^n \rightarrow \mathbf{R} \cup \{-\infty\}$, 「離散凹」
適当な仮定の下で

$$f(x) \geq g(x) \quad (\forall x \in \mathbf{Z}^n)$$

$\implies \exists$ 線形関数 $h(x) = ax + b$ **s.t.** $f(x) \geq ax + b \geq g(x) \quad (\forall x \in \mathbf{Z}^n)$

とくに, f, g が整数値関数 $\implies a \in \mathbf{Z}^n, b \in \mathbf{Z}$ が存在

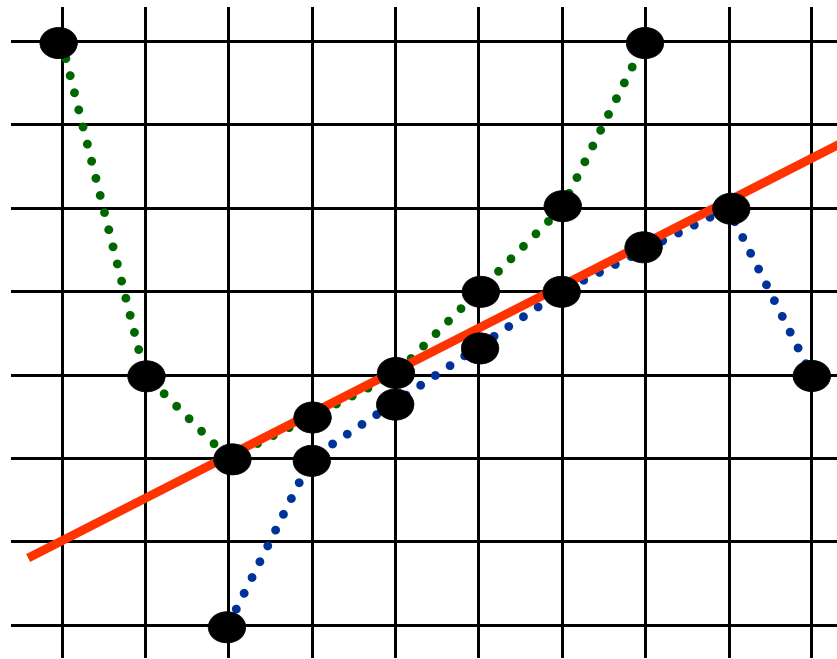

離散凸関数に対する分離： 難しさ(1)

$$f(x) \geq g(x) \quad (\forall x \in \mathbf{Z}^n)$$

$$\implies \exists \text{ 線形関数 } h(x) = ax + b \text{ s.t. } f(x) \geq ax + b \geq g(x) \quad (\forall x \in \mathbf{Z}^n)$$

とくに、 f, g が整数値関数 $\implies a \in \mathbf{Z}^n, b \in \mathbf{Z}$ が存在

成り立たない
例がある

$f(x, y) = \max\{0, x + y\}$ 凸関数

$g(x, y) = \min\{x, y\}$ 凹関数

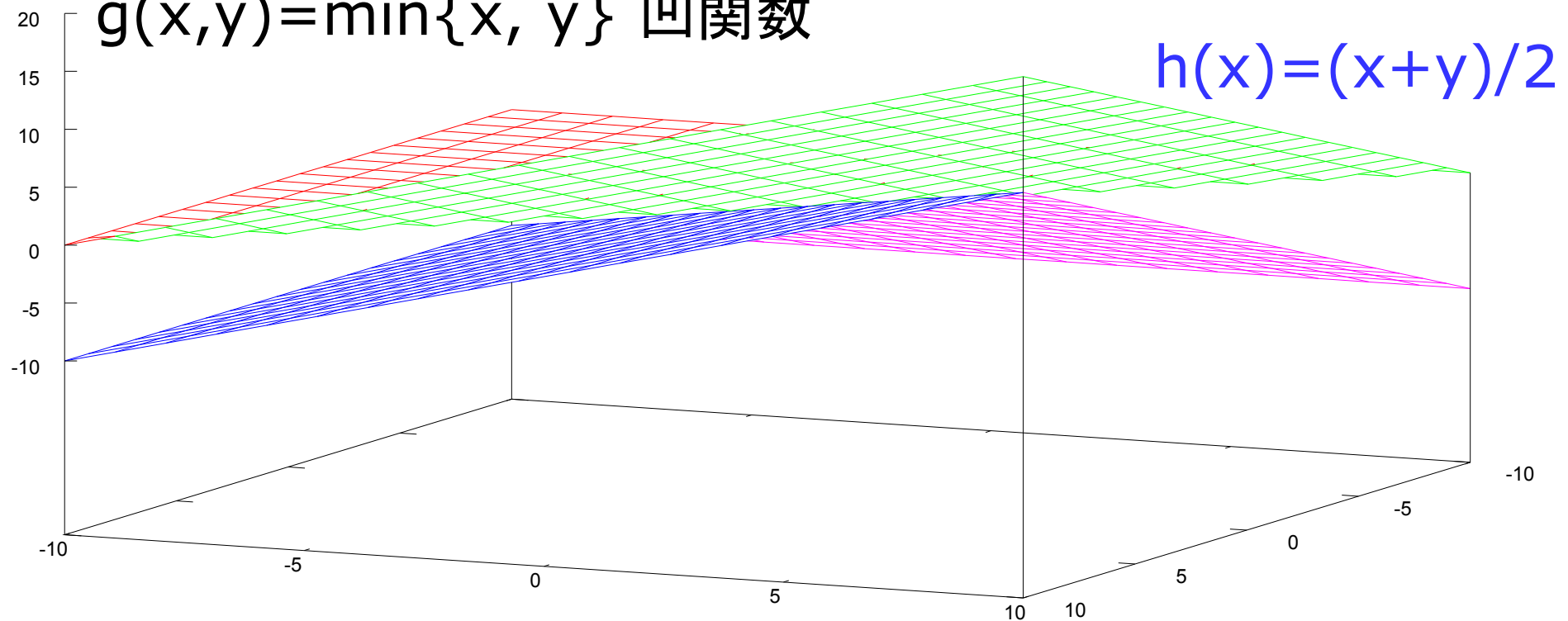

離散凸関数に対する分離： 難しさ(2)

成り立たない例がある

$$f(x) \geq g(x) \quad (\forall x \in \mathbf{Z}^n)$$

$$\implies \exists \text{ 線形関数 } h(x) = ax + b \text{ s.t. } f(x) \geq ax + b \geq g(x) \quad (\forall x \in \mathbf{Z}^n)$$

$$f(x,y) = |x+y-1| \quad \text{凸関数}$$

$$g(x,y) = 1 - |x-y| \quad \text{凹関数}$$

$$x, y \text{ 整数のとき } f(x,y) \geq g(x,y)$$

$$x=y=1/2 \text{ のとき } f(x,y)=0 < 1 = g(x,y)$$

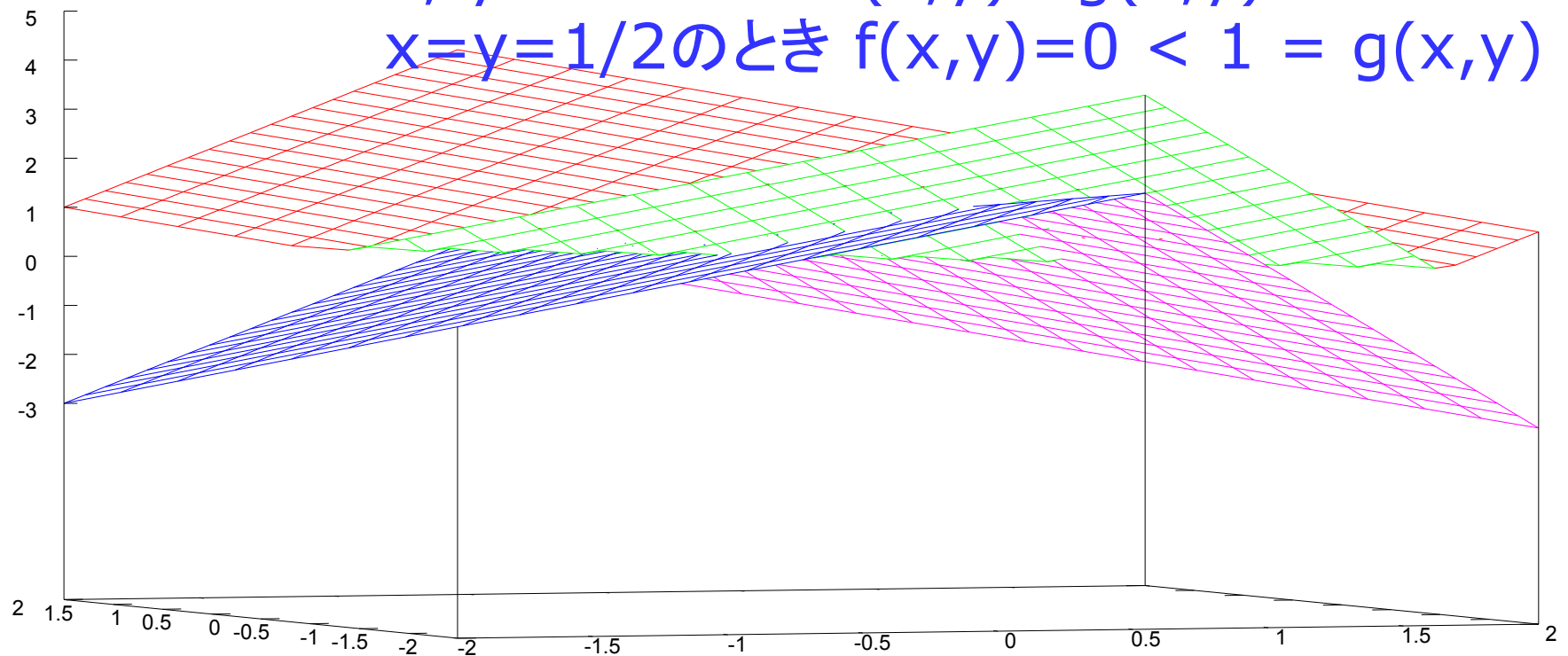

M凸/L凸関数に対する分離定理

定理[室田]:

$$f: \mathbf{Z}^n \rightarrow \mathbf{R} \cup \{+\infty\}, \quad g: \mathbf{Z}^n \rightarrow \mathbf{R} \cup \{-\infty\}$$

f, g が M凸/M凹, または L凸/L凹

$$\text{dom} f \cap \text{dom} g \neq \emptyset$$

$$f(x) \geq g(x) \quad (\forall x \in \mathbf{Z}^n)$$

$$\implies \exists \text{ 線形関数 } h(x) = ax + b \text{ s.t. } f(x) \geq ax + b \geq g(x) \quad (\forall x \in \mathbf{Z}^n)$$

とくに, f, g が整数値関数 $\implies a \in \mathbf{Z}^n, b \in \mathbf{Z}$ が存在

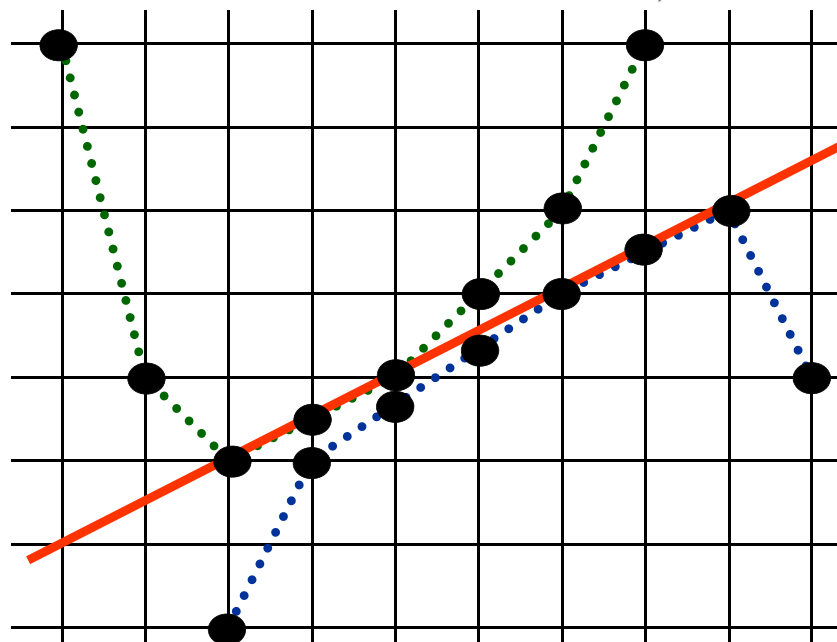

マトロイドや
劣モジュラ集合関数に
対する
既存の双対定理
・分離定理の拡張

凸関数の共役性

定義: 関数 $f: \mathbb{R}^n \rightarrow \mathbb{R} \cup \{+\infty\}$ の共役関数 $f^*: \mathbb{R}^n \rightarrow \mathbb{R} \cup \{\pm\infty\}$
$$f^*(p) = \sup\{p^T x - f(x) \mid x \in \mathbb{R}^n\}$$

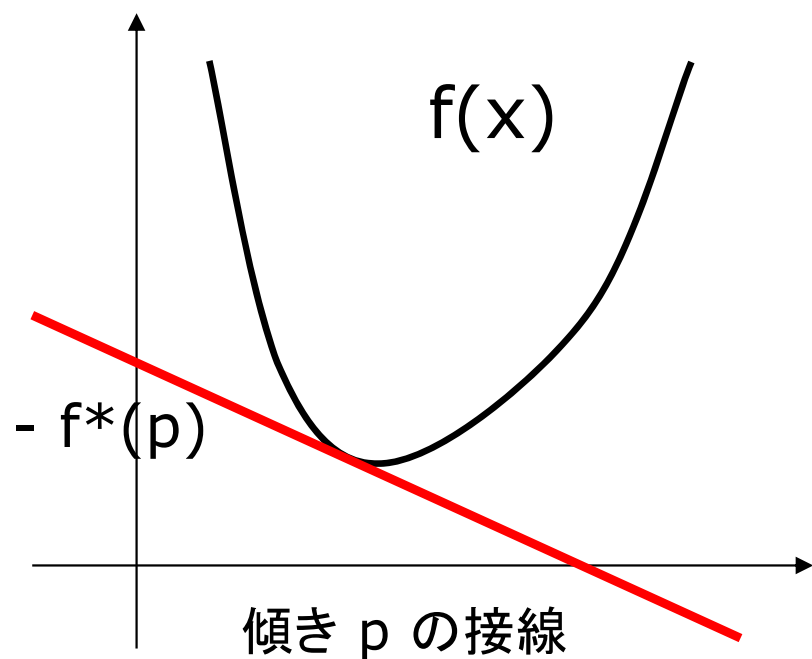

定義: 凸関数 f は

- 閉** \leftrightarrow f のエピグラフは閉集合
- 真** \leftrightarrow $\text{dom } f$ は非空, $f > -\infty$

定理:

- 任意の関数の共役は閉凸関数
- $f: \text{閉真凸} \rightarrow f^*: \text{閉真凸}, (f^*)^* = f$



M凸/L凸関数の共役性

定義[室田]: 整数値関数 $f: \mathbb{Z}^n \rightarrow \mathbb{Z} \cup \{+\infty\}$ の共役関数

$$f^*: \mathbb{Z}^n \rightarrow \mathbb{Z} \cup \{\pm\infty\} \quad f^*(p) = \sup\{p^T x - f(x) \mid x \in \mathbb{Z}^n\}$$

定理[室田]:

- 整数値M凸関数 $f: \mathbb{Z}^n \rightarrow \mathbb{Z} \cup \{+\infty\}$ の共役関数は整数値L凸関数
- 整数値L凸関数 $g: \mathbb{Z}^n \rightarrow \mathbb{Z} \cup \{+\infty\}$ の共役関数は整数値M凸関数

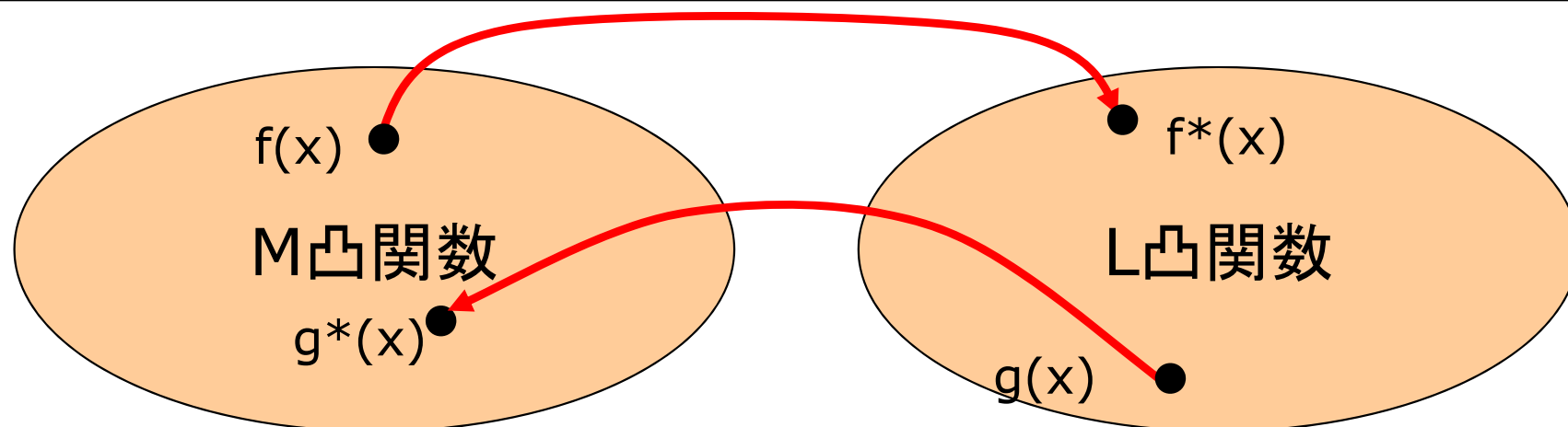

実数空間上の関数への拡張

離散から連続へ：集合の場合

Edmonds (1965): マトロイドからポリマトロイドへの一般化

- マトロイド($\subseteq \{0,1\}^n$)の凸包の多面体的構造に注目
 - ある種の単調劣モジユラ集合関数により記述される
- ポリマトロイド($\subseteq R^n_+$): 一般の単調劣モジユラ集合関数により定義される多面体
 - マトロイドの(整数性に依存しない)組合せ的性質が一般化できる
- 劣モジユラ集合関数の理論研究の発展

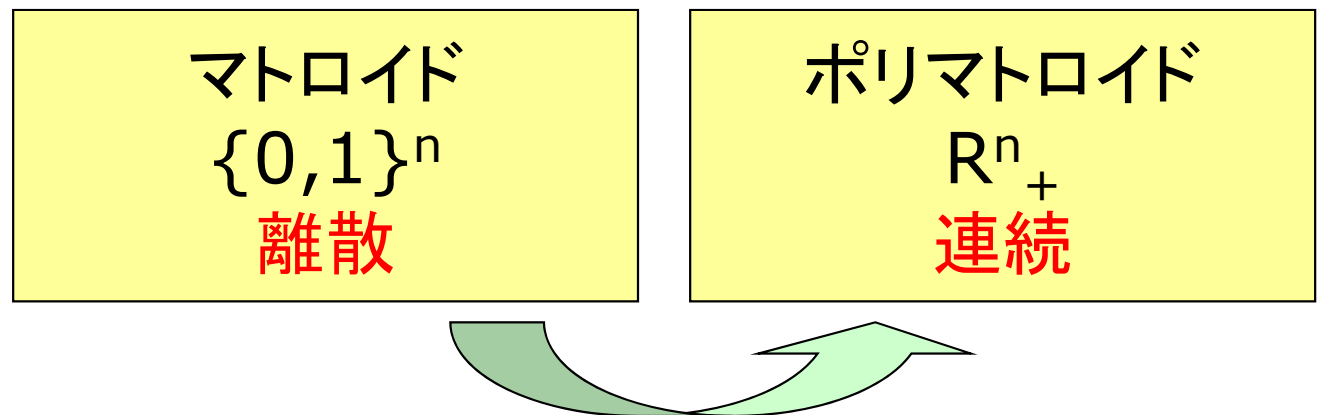

離散から連続へ：関数の場合

- M凸性, L凸性は $f: \mathbb{Z}^n \rightarrow \mathbb{R} \cup \{+\infty\}$ に対する概念
- M凸関数, L凸関数の凸閉包は \mathbb{R}^n 上で定義される多面体的凸関数 $f: \mathbb{R}^n \rightarrow \mathbb{R} \cup \{+\infty\}$
 - 良い組合せ的性質をもつ
- M凸性, L凸性の $f: \mathbb{R}^n \rightarrow \mathbb{R} \cup \{+\infty\}$ への拡張
 - M凸関数, L凸関数の整数性に依存しない組合せ的性質を明確に
 - 組合せ的な構造をもつ凸関数の導入



連続的M凸/L凸関数の定義

- 「閉真凸関数 + 組合せ的な公理」により定義
- 離散的M凸/L凸関数の公理を連続化
 - ➔ 連続的M凸/L凸関数の公理
 - 普通の凸関数に戻らないように注意が必要！

定義[室田-塩浦]:

閉真凸関数 $f: \mathbb{R}^n \rightarrow \mathbb{R} \cup \{+\infty\}$ がM凸関数 \leftrightarrow

$\forall x, y \in \text{dom } f, \forall i \in \text{supp}^+(x - y),$

$\exists j \in \text{supp}^-(x - y), \exists \alpha_0 > 0$ s.t.

$$f(x) + f(y)$$

$$\geq f(x + \alpha(-\chi_i + \chi_j)) + f(y + \alpha(\chi_i - \chi_j)) \quad (\forall \alpha \in [0, \alpha_0])$$

連続的M凸/L凸関数の定義

- 「閉真凸関数 + 組合せ的な公理」により定義
- 離散的M凸/L凸関数の公理を連続化
 - ➔ 連続的M凸/L凸関数の公理
 - 普通の凸関数に戻らないように注意が必要！

定義[室田-塩浦]:

閉真凸関数 $g: \mathbf{R}^n \rightarrow \mathbf{R} \cup \{+\infty\}$ がL凸関数 \leftrightarrow

[劣モジュラ] $g(p) + g(q) \geq g(p \vee q) + g(p \wedge q)$

[並進不変]

$$\exists r \in \mathbf{R}, \forall p \in \mathbf{R}^n, \alpha \in \mathbf{R} : g(p + \alpha \mathbf{1}) = g(p) + \alpha r$$

連続的M凸/L凸関数の性質

- 連続的M凸/L凸関数は特殊な凸関数
 - 分離定理は自明に成立
- 連続的M凸/L凸関数は良い組合せ構造をもつ
 - 局所最適性 = 大域的最適性
 - 共役性
 - (連続性)
 - などなど
- 証明には組合せ論だけでなく解析的な手法も必要

局所最適性＝大域的最適性： 連続的M凸関数の場合

定理[室田-塩浦]: $f: \mathbb{R}^n \rightarrow \mathbb{R} \cup \{+\infty\}$, M凸, $x \in \text{dom } f$

$$f(x) \leq f(y) (\forall y \in \text{dom } f)$$

$$\iff f'(x; -\chi_i + \chi_j) \geq 0 \quad (\forall i, j \in \{1, 2, \dots, n\})$$

$$f'(x; d) = \lim_{\alpha \downarrow 0} \frac{f(x + \alpha d) - f(x)}{\alpha}$$

n^2 個の方向のみ
調べれば十分

局所最適性＝大域的最適性： 連続的L凸関数の場合

定理[室田-塩浦]: $g: \mathbb{R}^n \rightarrow \mathbb{R} \cup \{+\infty\}$, L凸, $p \in \text{dom } g$
 $g(p) \leq g(q) (\forall q \in \text{dom } g)$
 $\iff g'(p; +\chi_X) \geq 0 (\forall X \subseteq \{1, 2, \dots, n\})$

- 2^n 個の方向のみ調べれば十分
- 効率的なチェックが可能

連続的M凸/L凸関数の共役性

$f : \mathbf{R}^n \rightarrow \mathbf{R} \cup \{+\infty\}$ の共役関数 $f^*(p) = \sup\{p^T x - f(x) \mid x \in \mathbf{R}^n\}$

定理[室田-塩浦]:

- 連続的M凸関数 $f: \mathbf{R}^n \rightarrow \mathbf{R} \cup \{+\infty\}$ の共役関数は連続的L凸関数
- 連続的L凸関数 $g: \mathbf{R}^n \rightarrow \mathbf{R} \cup \{+\infty\}$ の共役関数は連続的M凸関数

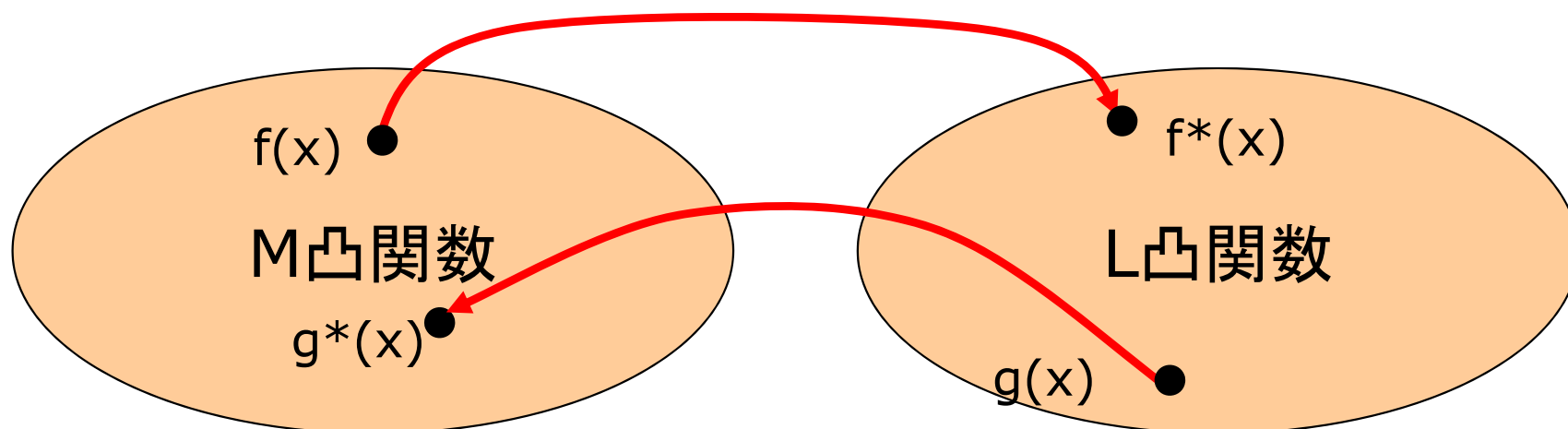

連続的M凸/L凸関数の連続性

定理[室田-塩浦]:

連続的M凸関数および連続的L凸関数は定義域上で連続

※閉真凸関数は連続とは限らない

$$f(x,y) = y^2/x \quad (x > 0), \quad 0 \quad (x=y=0), \quad +\infty \quad (\text{o.w.})$$

※連続的M凸/L凸関数の定義域は閉集合とは限らない

幾何への応用

有限距離空間と離散凸性

□ 有限集合 V 上の距離(metric) $d: V \times V \rightarrow \mathbb{R}$

$$d(i, i) = 0, \quad d(i, j) \geq 0,$$

$$d(i, j) = 0 \iff i = j,$$

$$d(i, j) = d(j, i),$$

$$d(i, j) + d(j, k) \geq d(i, k) \quad (\text{三角不等式})$$

□ 距離関数とM凸性, L凸性は深い関係をもつ

■ 「三角不等式を満たす関数 $d: V \times V \rightarrow \mathbb{R}$

\iff L凸集合 \iff 正斉次M凸関数」が1対1対応

■ 木距離は特殊なM凹関数(付値マトロイド)

三角不等式を満たす関数と L凸集合の1対1対応

定理[室田]: $d: V \times V \rightarrow \mathbb{Z} \cup \{+\infty\}$ に対し,

d は $d(i, i) = 0$ ($i \in V$), 三角不等式を満たす
 $\implies D = \{p \in \mathbb{Z}^n \mid p(j) - p(i) \leq d(i, j) \text{ (} i, j \in V \text{)}\}$ は L凸集合,
 $d(i, j) = \sup\{p(j) - p(i) \mid p \in D\}$

D は L凸集合

$\implies d(i, j) = \sup\{p(j) - p(i) \mid p \in D\}$

は $d(i, i) = 0$ ($i \in V$), 三角不等式を満たす

$D = \{p \in \mathbb{Z}^n \mid p(j) - p(i) \leq d(i, j) \text{ (} i, j \in V \text{)}\}$ が成立

三角不等式を満たす関数

1対1

L凸集合

三角不等式を満たす関数と 正斉次M凸関数の1対1対応

定理[室田]: $d: V \times V \rightarrow \mathbb{Z} \cup \{+\infty\}$ に対し,

d は $d(i, i) = 0$ ($i \in V$), 三角不等式を満たす

$$\implies f(x) = \inf_{\lambda} \left\{ \sum_{i,j} \lambda_{ij} d(i, j) \mid \sum_{i,j} \lambda_{ij} (\chi_j - \chi_i) = x, \lambda_{ij} \geq 0 \right\}$$

は正斉次 M 凸関数, $d(i, j) = f(\chi_j - \chi_i)$

$f: \mathbb{Z}^n \rightarrow \mathbb{R} \cup \{+\infty\}$ は正斉次 M 凸関数

$\implies d(i, j) = f(\chi_j - \chi_i)$ は

$d(i, i) = 0$ ($i \in V$), 三角不等式を満たす

$$f(x) = \inf_{\lambda} \left\{ \sum_{i,j} \lambda_{ij} d(i, j) \mid \sum_{i,j} \lambda_{ij} (\chi_j - \chi_i) = x, \lambda_{ij} \geq 0 \right\}$$

三角不等式を満たす関数

1対1

正斉次M凸関数

木距離と四点条件

系統樹への応用

定義: $d: V \times V \rightarrow \mathbb{R}$ は木距離

↔ 頂点集合を V とする木 (V, E) と枝長関数 $w: E \rightarrow \mathbb{R}_+$ により表現可能

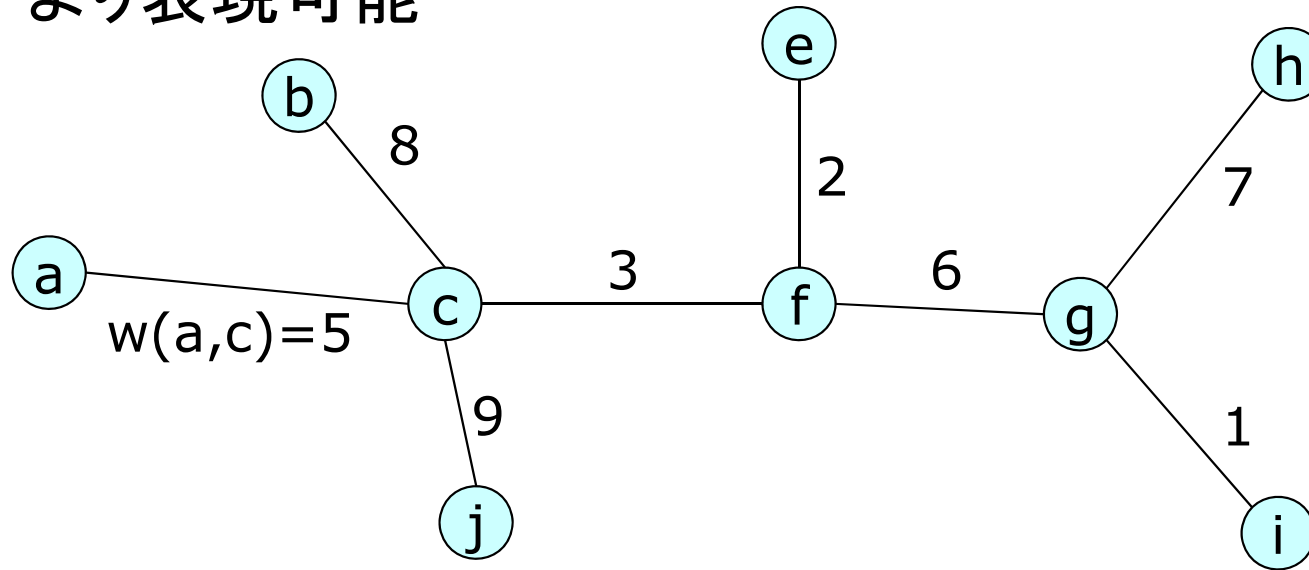

$$\begin{aligned} d(a,g) &= 5 + 3 + 6 \\ &= 14 \end{aligned}$$

$$\begin{aligned} d(b,i) &= 8 + 3 + 6 + 1 \\ &= 18 \end{aligned}$$

定理: d は木距離 ↔ 四点条件を満たす

$$d(i,j) + d(k,h) \leq \max\{d(i,k) + d(j,h), d(i,h) + d(j,k)\}$$

木距離とM凹関数

定義: $d: V \times V \rightarrow \mathbb{R}$ は木距離

\iff 頂点集合を V とする木 (V, E) と枝長関数 $w: E \rightarrow \mathbb{R}_+$ により表現可能

定理: d は木距離 \iff 四点条件を満たす

$$d(i,j) + d(k,h) \leq \max\{d(i,k) + d(j,h), d(i,h) + d(j,k)\}$$

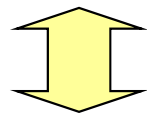

M凹関数の公理(M-EXC)

定理[Dress, Moulton, Terhalle96]:

d は木距離 $\iff f(x_i + x_j) = d(i,j)$ はM凹関数

木距離とT理論

□ T理論(T-theory)

- 距離関数(とくに木距離)に関する理論
- A. Dress らが提唱
- 動機: 系統樹の再構築
- 「タイトスパン」を用いて距離関数を解析

□ $d: V \times V \rightarrow \mathbb{R}$ に関する**タイトスパン**

$$T(d) = \{p \in \mathbb{R}^n \mid p(i) = \max_j \{d(i, j) - p(j)\} \quad (1 \leq i \leq n)\}$$

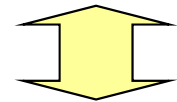

$\{p \in \mathbb{R}^n \mid p(i) + p(j) \geq d(i, j) \quad (1 \leq i, j \leq n)\}$ の極小元の集合

多面体的な視点から距離関数を洞察

T理論：参考文献

- A. Dress, V. Moulton and W. Terhalle, *T*-theory: an overview, *Eur. J. Comb.* 17 (1996), 161–175.
- J. R. Isbell, Six theorems about injective metric spaces, *Comment. Math. Helv.* 39 (1964), 65–76.
- B. Sturmfels and J. Yu, Classification of six-point metrics, *Electron. J. Combin.* 11 (2004).
- H.-J. Bandelt and A. W. M. Dress, A canonical decomposition theory for metrics on a finite set, *Adv. Math.* 92 (1992), 47–105.
- H. Hirai, Characterization of the distance between subtrees of a tree by the associated tight span, *Ann. Comb.* 10 (2006), 111–128.
- H. Hirai, Tight spans of distances and the dual fractionality of undirected multiflow problems, *J. Combinatorial Theory B* 99 (2009), 843–868.
- L. L. Larmore and J. A. Oravec, *T*-theory applications to online algorithms for the server problem, preprint, arXiv:cs/0611088 (2006).

トロピカル幾何

- tropical semiring (=max-plus algebra):
 - addition $\oplus \Rightarrow \min$, multiplication $\otimes \rightarrow +$
 - $a_1 \oplus a_2 \oplus \cdots \oplus a_k = 0$
 $\Leftrightarrow a_1, a_2, \dots, a_k$ のうち, 最小値を実現するものが2つ以上存在
- tropical linear space [Speyer]:線形空間のトロピカル版
 - tropical linear space の組合せ構造を調べる
 - tropical Plücker vector を利用

Tropical Plücker Vector

定義 [Speyer]

$p \in (\mathbf{R} \cup \{+\infty\})^{\binom{N}{d}}$ は tropical Plücker vector

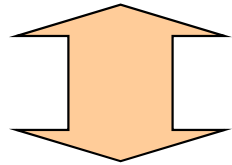

$$\forall S \subseteq N, |S| = d - 2,$$

$$\forall i, j, k, l \in N,$$

$$\begin{aligned} & \{p(S \cup \{i, j\}) \otimes p(S \cup \{k, l\})\} \\ & \oplus \{p(S \cup \{i, k\}) \otimes p(S \cup \{j, l\})\} \\ & \oplus \{p(S \cup \{i, l\}) \otimes p(S \cup \{j, k\})\} = 0 \end{aligned}$$

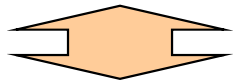

$$\begin{aligned} & \{p(S \cup \{i, j\}) + p(S \cup \{k, l\})\}, \{p(S \cup \{i, k\}) + p(S \cup \{j, l\})\}, \\ & \{p(S \cup \{i, l\}) + p(S \cup \{j, k\})\} \end{aligned}$$

の3つの値のうち、最小値を実現するものが2つ以上存在

p の各成分は、要素数 d の $N = \{1, \dots, n\}$ の部分集合に対応

tropical Plücker relation

Tropical Plücker Vector とM凸関数

$p \in (\mathbf{R} \cup \{+\infty\})^{\binom{N}{d}}$ は tropical Plücker vector

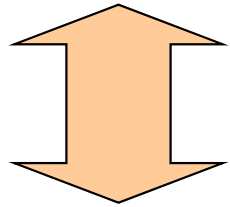

$f(S) = p(S)$ で定義される集合関数がM凸関数

→ tropical linear space の組合せ構造を調べる際、
離散凸解析の結果が利用可能 (e.g., Rincón)

トロピカル幾何: 参考文献

- D. E. Speyer, “Tropical linear space”, SIAM J. Discrete Math. 22 (2008) 1527-1558.
- F. Rincón, “Isotropical linear space and valuated delta-matroids”, preprint, arXiv:1004.4950 (2010).
- S. Herrmann, A. Jensen, M. Joswig, B. Sturmfels, “How to draw tropical planes”, Electronic J. Combinatorics 16 (2009) R6.
- P. Brändán, “Discrete concavity and the half-plane property”, preprint, arXiv:0904.0363 (2009).

おわりに

今後の研究の方向性

□ 理論

- M凸性, L凸性の構造に対するより深い理解
- より広いクラスの関数へ理論を拡張

□ アルゴリズム

- 効率的に解ける問題に対し, 高速アルゴリズムの構築
- 計算困難な問題に対し, 高性能近似アルゴリズムの提案

□ 応用

- 応用の範囲を広げる(現在:オペレーションズ・リサーチ, 制御, ゲーム理論, 数理経済, 数学など)
- 離散凸解析の成果を応用分野へ適用
- 応用分野からのフィードバック

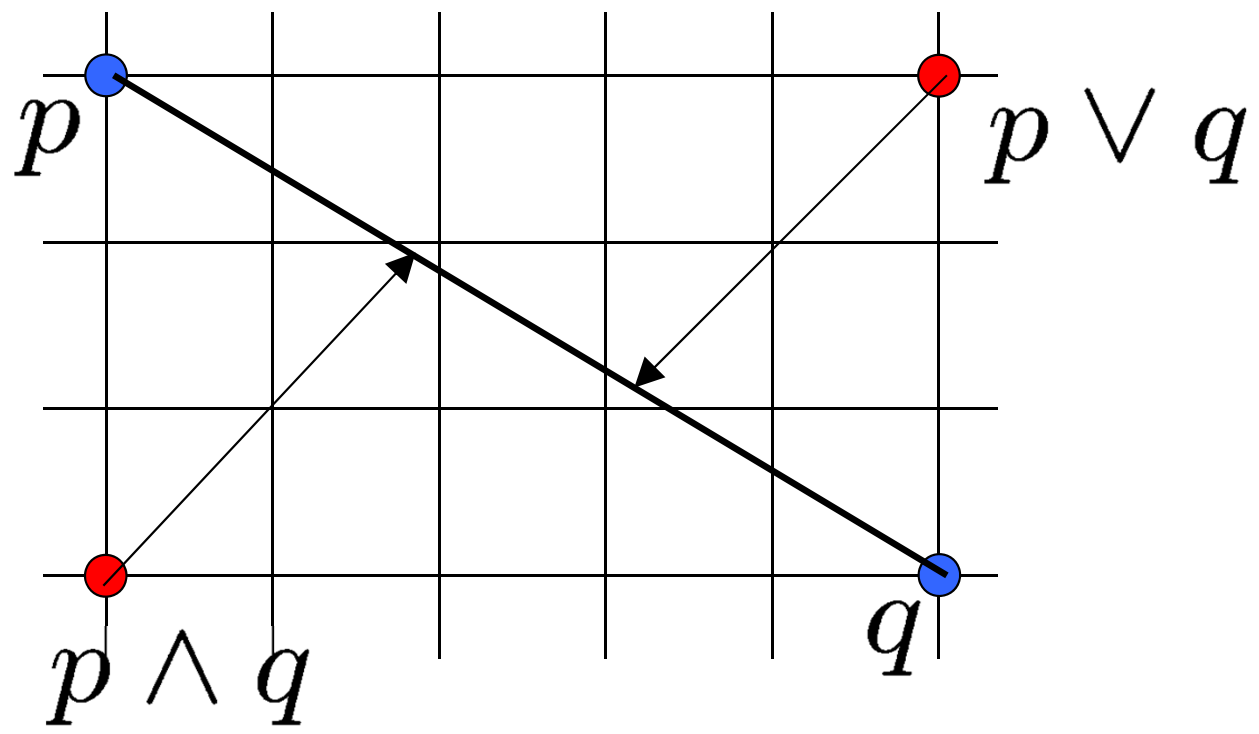

局所最適性＝大域的最適性： M凸関数の場合

定理: $f: \mathbb{Z}^n \rightarrow \mathbb{R} \cup \{+\infty\}$, M凸, $x \in \text{dom } f$

$$f(x) \leq f(y) (\forall y \in \text{dom } f)$$

$$\iff f(x) \leq f(x - \chi_i + \chi_j) (\forall i, j \in \{1, 2, \dots, n\})$$

第 j 特性(単位)
ベクトル

x の近傍をチェック

→ x の最適性のチェックが可能
関数値を n^2 回評価すればOK

局所最適性＝大域的最適性： L凸関数の場合

定理: $g: Z^n \rightarrow R \cup \{+\infty\}$, L凸, $p \in \text{dom } g$
 $g(p) \leq g(q) (\forall q \in \text{dom } g)$
 $\iff g(p) \leq g(p + \chi_X) (\forall X \subseteq \{1, 2, \dots, n\})$

pの近傍をチェック
→ pの最適性のチェックが可能

集合Xの
特性ベクトル

pの近傍チェックは 2^n 回の関数値評価が必要? --- No!

- pの近傍のチェックは劣モジュラ集合関数最小化に帰着可能
 - 劣モジュラ集合関数最小化は n の多項式時間で解ける
- 近傍チェックは n の多項式時間で可能